

gamme

LUMISET



Ref. type : LUMISET



Dédié Tennis Outdoor

Montage simple et rapide

Eclairage uniforme
& sans éblouissement

Éclairage «balles hautes»
& fonds de court

Optique asymétrique

conçu spécialement pour un éclairage à faible hauteur et pour un confort visuel optimal

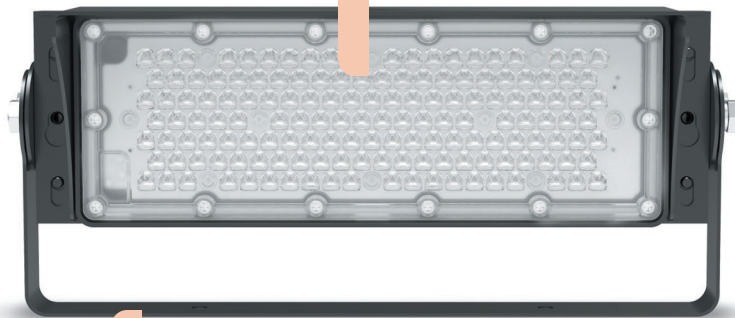

Etrier en acier inoxydable 304
finition anticorrosion

Alliage d'aluminium
finition thermopoudrée



Orientable 360°
inclinaison 35°
vers le bas conseillée

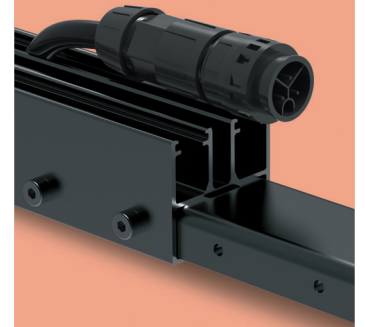

Assemblage simple
et connexions rapides



Luminaire précâblé
150 watts



Bras de fixation spécifique
qui s'adapte sur mât rond ou carré de 60 à 110 mm



Visière de protection
pour un confort lumineux parfait

1-10V

DALI

140 lm/W

module de
150W

220-240V

50/60 Hz

IK10

CE

ROHS

RG1

IP65

PF 0.95

IRC > 80

L80
75 000H

Eclairage
des balles hautes

Kit prêt-à-poser
précâblé

garantie 5 ans

Le luminaire LUMISET

Trois années d'étude, de conception, de test, puis la commercialisation d'une première version, le LUMISET est le fruit d'une profonde réflexion, d'un travail acharné pour atteindre l'excellence de l'éclairage du tennis extérieur. Confort visuel optimal, solution plug & play rapide à mettre en oeuvre (une journée d'installation seulement, hors branchement électrique général) le kit LUMISET, précâblé, prêt-à-poser, propose une expérience unique, discrète et résolument économique (installation sans mât), pour l'éclairage de vos tennis.

Pilotage
1-10V
DALI

Jonction de rail précâblé
Assemblage rigide
Installation intuitive

2

RAIL «JONCTION»

Longueur 1700 mm
Rail précâblé
Jonction intermédiaire

BRAS DE FIXATION

Installation sur les poteaux de clôture de tennis
Adaptable sur poteau rond ou carré 60 à 110 mm

3

1

RAIL «LUMINAIRE»

Longueur 1700 mm
Rail précâblé

Luminaire déjà monté avec boîtier de connexion, inclinaison des modules de 35° vers le bas

Possibilité de rajouter un luminaire par ligne pour les «balles hautes», inclinaison 50° vers le haut

ALIMENTATION

1 alimentation par ligne, gradable



4

150 watts

21 000 lumens
gradation Dali
140 lm/W

2 luminaires en plus sur chaque ligne sont prévus pour l'éclairage des "balles hautes".



Caractéristiques générales

Référence type	LUMISET	Dimmable	Dali / 1-10V
Nbre de modules LED	11 modules de 150W	Couleur lumineuse	Noir
Puissance totale	3 300W / 462 000 lm • 2x 11 modules	Garantie	5 ans
Voltage • fréquence	AC 220-240 V • 50-60 Hz	Matériaux	Aluminium haute résistance / PMMA
Facteur de Puissance	0.95	Câblage	Jonction précâblée / raccord rapide
Risque Biologique	RG1	Normes	IP65 / IK10 / CE / ROHS / ENEC
ULR	< 3%	Distorsion Harmonique	< 20 %

Le Lumiset est composé de 2 lignes comprenant chacune :

9 rails «luminaires»

en aluminium, précâblés, luminaire de 150W avec boîtier de connexion installé, orientation de 35° vers le court

8 rails «jonctions»

en aluminium, précâblés

2 luminaires de 150W

pour «balles hautes», orientation 50° vers le haut, précâblés avec connexions rapides

9 bras de fixation

équipés de brides pour poteau de clôture de tennis rond ou carré d'une dimension comprise entre 60 et 110 mm

1 driver dimmable

par ligne

Quésaco ?

Le point de départ de l'assemblage doit être le module central qui doit être aligné sur le l'axe du filet du tennis.

Installation du kit

hauteur conseillée : 3.5 m.

Ajout des modules «balle haute»
dans l'axe de la ligne de service. Module plug & play sur les borniers de raccordement

Bras de fixation sur clôture
permet de s'installer à la bonne hauteur

Le kit LUMISET

les rails «luminaires» et «jonction» doivent être installés de manière alternée

Alimentation

installation en début de ligne sur un poteau

Le kit LUMISET®

1- Rail «Luminaire»

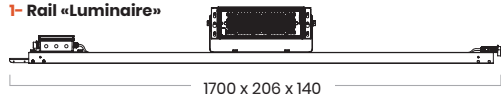

2- Rail «Jonction»

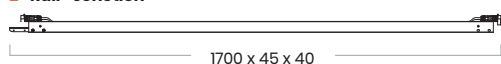

Luminaire seul

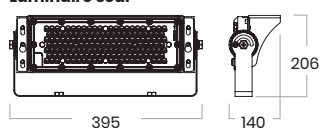

3- Bras de fixation

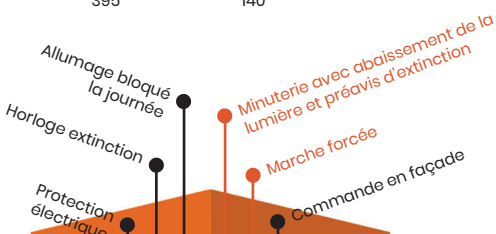
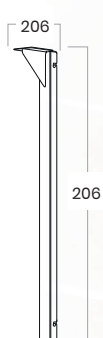

Votre VariBOX LUMISET®

Pour gérer facilement votre éclairage et simplifier son installation, La **VariBOX LUMISET®** intègre une protection électrique, un Timer avec préavis d'extinction, une Horloge astronomique pour empêcher l'allumage en journée, ainsi qu'une marche forcée sécurisée par clef en cas de besoin. Votre **VariBOX LUMISET®** est prêt à l'emploi. Il n'y a plus qu'à brancher le courant et raccorder les deux alimentations.



gamme

LUMISET

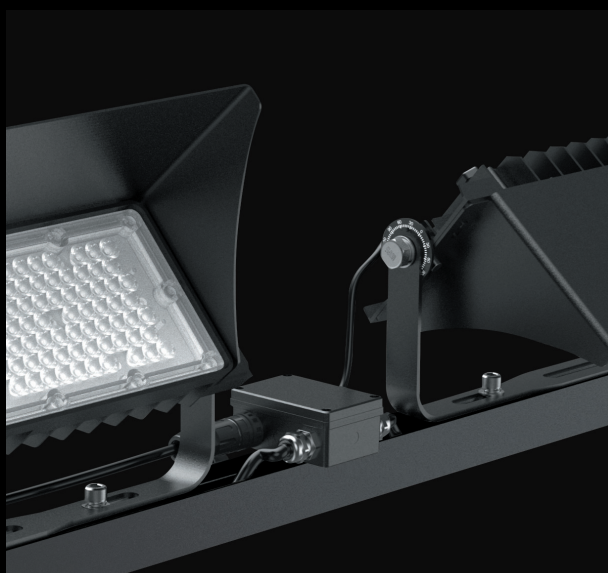

SPEQTRIS
SPORT



SPEQTRIS SPORT est une marque de la société **STOPLED**.
01 60 86 73 55 | stopled@speqtris.sport

www.speqtris.sport